

TITAN™ COMMERCIAL PRODUCTS ADAPTOR KIT

INSTALLATION INSTRUCTIONS

P/N 340847 Rev. B

Pass & Seymour

legrand

This product allows for P&S switches, P&S receptacles, P&S GFCIs, and P&S Commercial Network Wiring Keystone products to be multi-ganged with Titan™ Commercial Dimmers.

PACKAGE CONTENTS / CONTENIDO DEL PAQUETE / CONTENU DU PAQUET

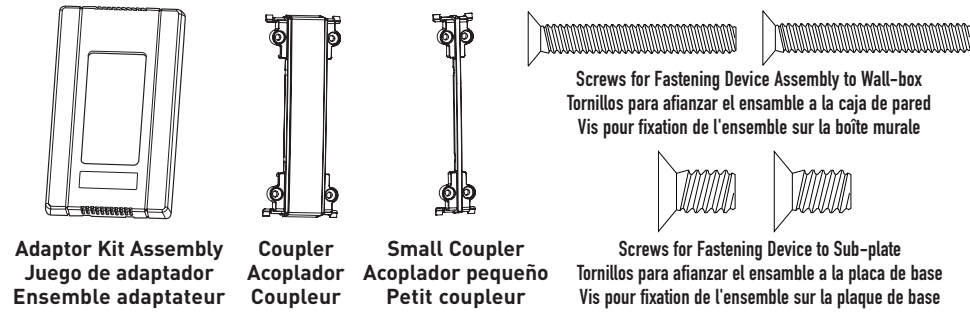

IMPORTANT NOTES: Read the following before installation:

WARNING – To prevent severe shock or electrocution, always turn power OFF at the service panel before installing this device, working on the circuit, or changing a lamp.

- To be installed by a certified electrician or other qualified person.
- Cleaning Instructions: Wipe with a damp, clean cloth. DO NOT clean with chemicals or cleaning solutions.

WALL PLATE LABELING SYSTEM

These wall plates contain a label holding slot. A 0.33" x 1.5" label can be placed in this label holding slot. These labels can be printed from an Avery® standard template: Divider tab inserts 8-Tabs or equivalent.

Install the label with the following procedure:

- Disconnect power to the circuit by removing fuse or turning circuit breakers OFF.
- Remove the wall plate by placing a small flat head screwdriver into one of the four slots located at the top and bottom of the wall plate. Gently twist a half turn until the plate pops off.
- Slide the label in from the back side of the wall plate (as shown at right).

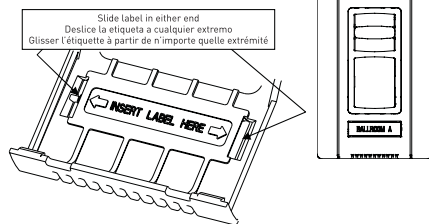

SINGLE GANG INSTALLATION INSTRUCTIONS

- Disconnect power to circuit by removing fuse or turn circuit breakers OFF before installing.
- Remove (unsnap) wall plate from the Adaptor Kit Assembly.
- Remove plaster ears from the device. Break off with pliers (Figure 1).
Time saving tip: P&S devices may be ordered without the plaster ears through **P&S Configurable Solutions**. Please consult the catalog for more information.
- Attach the device to the sub-plate with the two screws provided (see Figure 2).
- Wire the device per the manufacturers instructions and install the assembly in a single gang wall box with the screws provided (see Figure 2).
- Insert the label, attach the wall plate and restore power to the circuit.

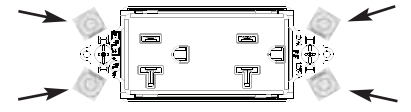
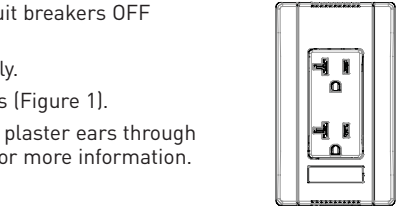

Figure 1 / Figura 1 / Figure 1

Device with plaster ears removed / Dispositivo sin los rebordes de masilla / Dispositif sans les extrémités arrondies

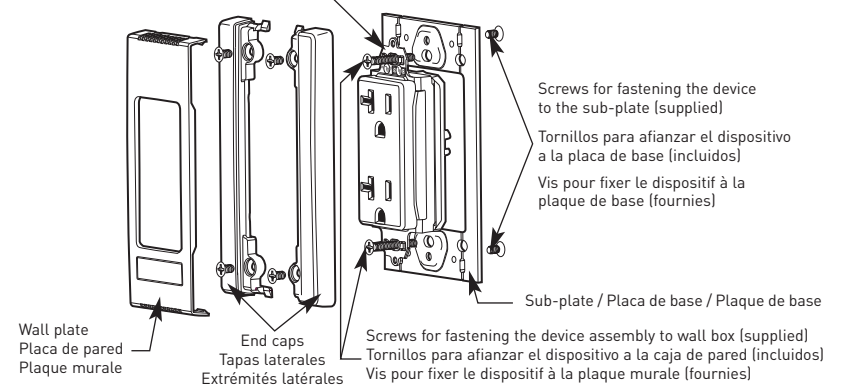

Figure 2 / Figura 2 / Figure 2

MULTIPLE GANGING OF ADAPTOR KITS AND TITAN™ DIMMERS

This Adaptor Kit will allow for any combination of Titan™ Dimmers and P&S wiring devices to be ganged together. Using a vise or heavy-duty pliers, remove the fins on either or both sides of the heat sink, or sub-plate as necessary. See Table 1 and Table 2 for proper selection and placement of outlet boxes.

MULTI GANG INSTALLATION INSTRUCTIONS FINS ARE NOT REMOVED

Note: A 3-gang installation of two Narrow Dimmers and an Adaptor Kit is shown and described below.

Any Combination of Wide Dimmers and Narrow Dimmers/Adaptor Kits will gang the same way.

- Select the correct box size from Table 1.

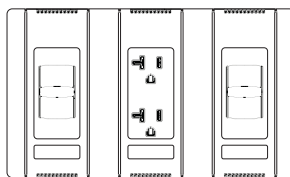

Table 1 – Wall-Box Gang Requirements – FINS are NOT REMOVED

Tabla 1 – Requerimientos para instalación en grupo en caja de pared – Las ALETAS NO SE HAN RETIRADO
Tableau 1 – Exigences de groupement dans les boîtes murales – Les ailettes NE SONT PAS retirées

Wide Dimmers Atenuadores anchos Gradateurs larges	Narrow Dimmers/Adaptor Kits Adaptadores angostos / Juegos de adaptadores Gradateurs étroits / Ensembles adaptateurs						
	0	1	2	3	4	5	6
0	0	1	1+1*	4	4+1*	7	7+1*
1	1	3	5	6	8	9	11
2	4	5	7	8	10	11	13
3	6	8	9	11	12	14	15
4	9	10	12	13	15	16	-
5	11	13	14	16	-	-	-
6	14	15	-	-	-	-	-

*Wall-box requirements for ganging an even number of narrow dimmers/adaptor kits.
*Requerimientos de caja de pared para instalación de una cantidad par de atenuadores angostos / juegos de adaptadores.
*Exigences pour groupement d'un nombre pair de gradateurs étroits / ensembles adaptateurs.

4+1 set up shown below:

La instalación 4+1 se muestra a continuación:
Cas 4+1 illustré ci-dessous :

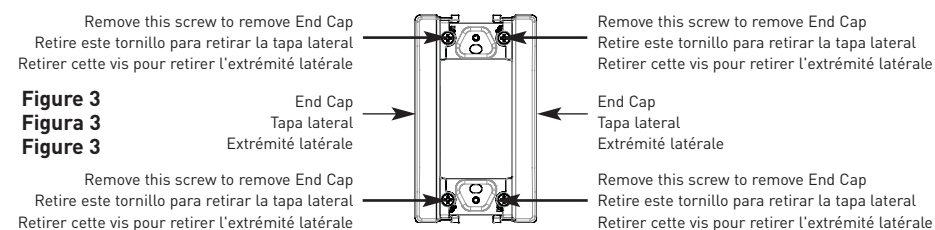
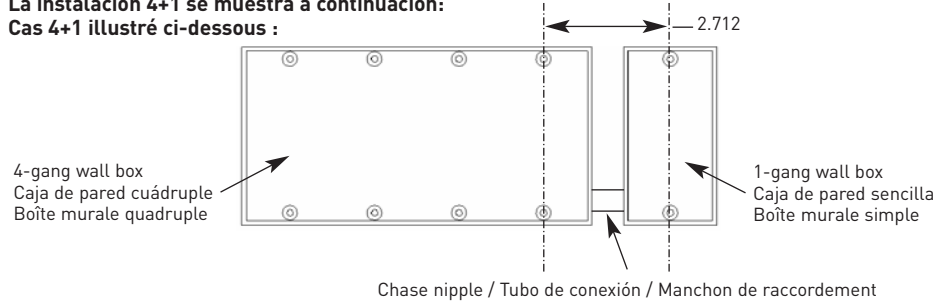

- Remove the wall plate (unsnap) and remove the end cap between adjacent devices (2 screws for each end cap). Keep these screws as they will be needed at step #5. (See Figure 3.)

Note: The end cap that is not between the devices does not get removed.

- Remove the plaster ears from the device (see Figure 1) and attach the device to the sub-plate, with the screws provided. (See Figure 2).

- Wire the device per the manufacturer's instructions and install the devices in the wall box using the mounting screws provided (leave mounting screws "finger tight" at this point). (See Figure 4.)

- Attach the couplers between the devices with the screws that were removed in step 2. (See Figure 5.)

- Tighten the mounting screws, insert the label, attach the wall plate, and restore power to the circuit.

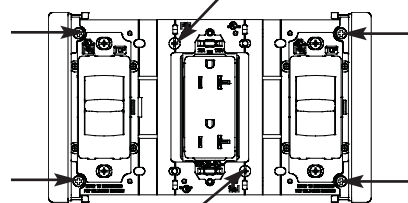

Figure 4 / Figura 4 / Figure 4

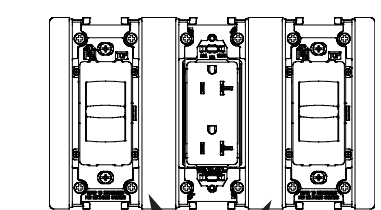

Figure 5 / Figura 5 / Figure 5

MULTI GANG INSTALLATION INSTRUCTIONS FINS ARE REMOVED

Note: A 3-gang installation of two Narrow Dimmers and an Adaptor Kit is shown and described below.

Any Combination of Wide Dimmers and Narrow Dimmers/Adaptor Kits will gang the same way.

- Select the correct box size from Table 2.

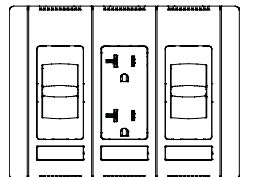

Table 2 – Wall-Box Gang Requirements – FINS are REMOVED

Tabla 2 – Requerimientos para instalación en grupo en caja de pared – Las ALETAS se han QUITADO
Tableau 2 – Exigences de groupement dans les boîtes murales – Les ailettes SONT retirées

Wide Dimmers Atenuadores anchos Gradateurs larges	Narrow Dimmers/Adaptor Kits Adaptadores angostos / Juegos de adaptadores Gradateurs étroits / Ensembles adaptateurs						
	0	1	2	3	4	5	6
0	0	1	2	3	4	5	6
1	1	3	4	5	6	7	8
2	3	4	5	6	7	8	9
3	5	6	7	8	9	10	11
4	7	8	9	10	11	12	13
5	9	10	11	12	13	14	15
6	11	12	13	14	15	16	17

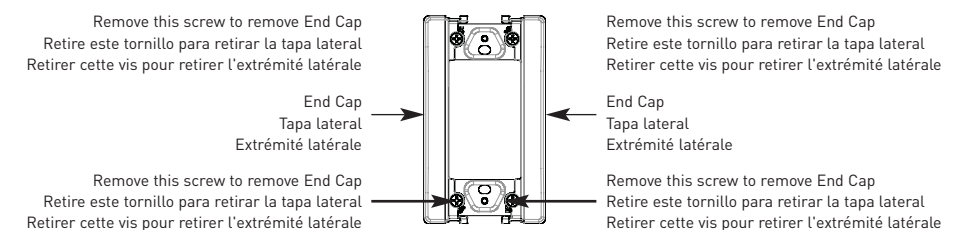

Figure 6 / Figura 6 / Figure 6

- Remove the wall plate (unsnap) and remove the end cap between adjacent devices (2 screws for each end cap). Keep these screws as they will be needed at step #6. (See Figure 6.)

Note: The end cap that is not between the devices does not get removed.

- Remove the plaster ears from the device (see Figure 1) and attach the device to the sub-plate, with the screws provided. (See Figure 2).

- Remove the fins between adjacent devices. (See Figure 7.)

- Wire the device per the manufacturer's instructions and install the devices in the wall box using the mounting screws provided (leave mounting screws "finger tight" at this point). (See Figure 8.)

- Attach the small couplers between the devices with the screws that were removed in step 2. (See Figure 9.)

- Tighten the mounting screws, insert the label, attach the wall plate, and restore power to the circuit.

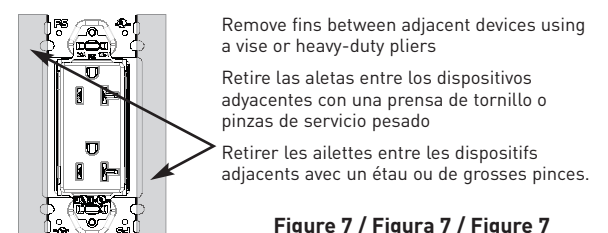

Figure 7 / Figura 7 / Figure 7

Fins are removed between adjacent devices
Las aletas se retiran de entre los dispositivos adyacentes
Les ailettes sont retirées entre les dispositifs adjacents

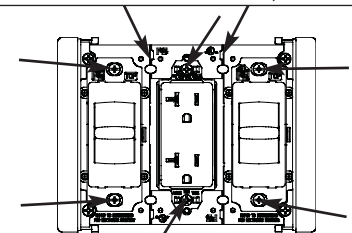

Figure 8 / Figura 8 / Figure 8

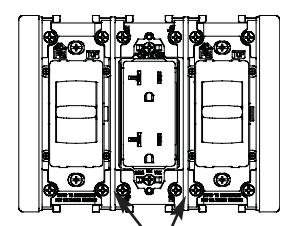

Figure 9 / Figura 9 / Figure 9

PRODUCTOS COMERCIALES TITAN™

JUEGO DE ADAPTADOR

INSTRUCCIONES DE INSTALACIÓN

P/N 340847 Rev. B

Este producto es compatible con interruptores P&S, tomacorrientes P&S, GFCI P&S y productos Keystone para cableado de red comercial P&S que se pueden instalar en grupo de múltiples unidades con atenuadores comerciales Titan™.

NOTAS IMPORTANTES – Antes de instalar lea lo siguiente:

ADVERTENCIA – Para evitar descargas eléctricas serias o electrocución, antes de instalar, trabajar en el circuito o cambiar una lámpara de este atenuador apague siempre el suministro eléctrico en el panel de servicio.

- Para ser instalado por un electricista certificado o persona competente.
- Instrucciones de limpieza: Limpie con un trapo limpio húmedo. NO limpie con sustancias químicas o soluciones para limpieza.

SISTEMA DE ETIQUETADO DE PLACAS DE PARED

Las placas de pared tienen una ranura para sostener la etiqueta. En esta ranura puede colocarse una etiqueta de 0.33" x 1.5". Estas etiquetas pueden imprimirse mediante una plantilla estándar de Avery® (Divider tab inserts 8-Tabs) o equivalente.

Instale la etiqueta según el siguiente procedimiento:

1. Desconecte el suministro eléctrico al circuito quitando el fusible o apagando los cortacircuitos (OFF).
2. Retire la placa de pared colocando la punta plana de un destornillador pequeño dentro de una de las cuatro ranuras ubicadas en las partes superior e inferior de la placa de pared. Gire suavemente media vuelta hasta que la placa se suelte.
3. Deslice la etiqueta hacia adentro desde el lado trasero de la placa de pared (según se muestra abajo).

INSTRUCCIONES DE INSTALACIÓN EN CAJA SIMPLE

1. Desconecte el suministro eléctrico al circuito quitando el fusible o apagando los cortacircuitos (OFF).
2. Retire (destrabe) la placa de pared del juego de adaptador.
3. Retire cualquier reborde de masilla del dispositivo. Despéguelos con alicates.
Consejo para ahorrar tiempo: Los dispositivos P&S se pueden pedir sin los rebordes de masilla a través de **P&S Configurable Solutions**. Consulte el catálogo para obtener más información.
4. Sujete el dispositivo a la placa de base con los dos tornillos que se incluyen (consulte la figura 2).
5. Cablee el dispositivo de acuerdo con las instrucciones del fabricante e instale el ensamble en una caja de pared simple con los tornillos que se incluyen (consulte la figura 2).
6. Inserte la etiqueta, sujete la placa de pared y restaure el suministro eléctrico al circuito.

INSTALACIÓN EN GRUPO DE MÚLTIPLES ADAPTADORES Y ATENUADORES TITAN™

Este juego de adaptador es compatible con cualquier combinación de atenuadores Titan™ y dispositivos de cableado P&S para instalarse en grupo. Utilizando una prensa de tornillo o pinzas de servicio pesado, retire las aletas de cualquiera de los lados o de ambos lados del disipador de calor o placa de base, según sea necesario. Consulte la Tabla 1 y Tabla 2 para obtener la selección correcta y colocación de las cajas de salida.

INSTRUCCIONES DE INSTALACIÓN EN CAJA MÚLTIPLE LAS ALETAS NO SE HAN QUITADO

Nota: Abajo se muestra y describe una instalación en caja triple de dos atenuadores angostos y un juego de adaptador.

Cualquier combinación de atenuadores anchos, atenuadores angostos y juegos de adaptadores se instalará en grupo de la misma manera.

1. Seleccione el tamaño de caja correcto de la Tabla 1.
2. Quite (destrabe) la placa de pared y retire la tapa lateral entre los dispositivos adyacentes (2 tornillos para cada tapa lateral). Guarde estos tornillos ya que se necesitarán en el paso #5. (Consulte la figura 3.)
Nota: No se quitan las tapas laterales que no están entre dispositivos.
3. Retire los rebordes de masilla del dispositivo (consulte la figura 1) y sujete el dispositivo a la placa de base con los tornillos que se incluyen. (Consulte la figura 2.)
4. Cablee el dispositivo de acuerdo con las instrucciones del fabricante e instale los dispositivos en la caja de pared con los tornillos de montaje que se incluyen (deje los tornillos de montaje "apretados con la mano" en este punto). (Consulte la figura 4.)
5. Sujete los acopladores entre los dispositivos con los tornillos que se quitaron en el paso 2. (Consulte la figura 5.)
6. Apriete los tornillos de montaje, inserte la etiqueta, sujete la placa de pared y restaure el suministro eléctrico al circuito.

INSTRUCCIONES DE INSTALACIÓN EN CAJA MÚLTIPLE LAS ALETAS SE HAN QUITADO

Nota: Abajo se muestra y describe una instalación en caja triple de dos atenuadores angostos y un juego de adaptador.

Cualquier combinación de atenuadores anchos, atenuadores angostos y juegos de adaptadores se instalará en grupo de la misma manera.

1. Seleccione el tamaño de caja correcto de la Tabla 2.
2. Quite (destrabe) la placa de pared y retire la tapa lateral entre los dispositivos adyacentes (2 tornillos para cada tapa lateral). Guarde estos tornillos ya que se necesitarán en el paso #6. (Consulte la figura 6.)
Nota: No se quitan las tapas laterales que no están entre dispositivos.
3. Retire los rebordes de masilla del dispositivo (consulte la figura 1) y sujete el dispositivo a la placa de base con los tornillos que se incluyen. (Consulte la figura 2.)
4. Retire las aletas entre los dispositivos adyacentes. (Consulte la figura 7.)
5. Cablee el dispositivo de acuerdo con las instrucciones del fabricante e instale los dispositivos en la caja de pared con los tornillos de montaje que se incluyen (deje los tornillos de montaje "apretados con la mano" en este punto). (Consulte la figura 8.)
6. Sujete los acopladores pequeños entre los dispositivos con los tornillos que se quitaron en el paso 2. (Consulte la figura 9.)
7. Apriete los tornillos de montaje, inserte la etiqueta, sujete la placa de pared y restaure el suministro eléctrico al circuito.

PRODUITS COMMERCEAUX TITAN™

ENSEMBLE ADAPTATEUR

INSTRUCTIONS D'INSTALLATION

P/N 340847 Rev. B

Ce produit permet de grouper les interrupteurs P&S, les prises électriques P&S, les DDFT P&S et les produits Keystone pour câblage des réseaux commerciaux P&S avec des gradateurs commerciaux Titan™.

REMARQUES IMPORTANTES Lire ce qui suit avant l'installation :

ATTENTION – Pour éviter tout choc électrique ou une électrocution, toujours couper l'électricité au niveau du panneau d'alimentation avant d'installer ce dispositif, de travailler sur le circuit électrique ou de changer une lampe.

- Doit être installé par un électricien certifié ou une autre personne qualifiée.
- Instructions de nettoyage : Essuyer avec un chiffon humide propre. NE PAS nettoyer avec des produits chimiques ou des solutions de nettoyage.

SYSTÈME D'ÉTIQUETAGE DES PLAQUES MURALES

Les plaques murales présentent une fente pour recevoir une étiquette. Une étiquette de 0,33 x 1,5 po peut y être insérée. Ces étiquettes peuvent être imprimées sur des étiquettes Avery® standard (Divider tab inserts 8-Tabs) ou l'équivalent.

Installer l'étiquette de la manière suivante :

1. Couper l'alimentation du circuit en retirant le fusible ou en ouvrant les disjoncteurs (ARRÊT / OFF).
2. Retirer la plaque murale en insérant un petit tournevis plat dans l'une des quatre fentes situées en haut et en bas de la plaque. Tourner doucement d'un demi-tour jusqu'à ce que la plaque se détache.
3. Glisser l'étiquette à partir du dos de la plaque murale (comme illustré ci-dessous).

INSTRUCTIONS D'INSTALLATION DANS UNE BOÎTE SIMPLE

1. Couper l'alimentation du circuit en retirant le fusible ou en ouvrant les disjoncteurs (ARRÊT/OFF) avant de commencer l'installation.
2. Retirer (déclencher) la plaque murale de l'ensemble adaptateur.
3. Retirer les extrémités arrondies des pattes de fixation du dispositif. Casser avec des pinces.
Pour gagner du temps : Les dispositifs P&S peuvent être commandés sans extrémités arrondies par le biais des **Solutions personnalisées P&S**. Se reporter au catalogue pour davantage d'information.
4. Fixer le dispositif à la plaque de base avec les deux vis fournies (voir figure 2).
5. Câbler le dispositif conformément aux instructions du fabricant et installer l'ensemble dans une boîte murale simple avec les vis fournies (voir figure 2).
6. Insérer l'étiquette, fixer la boîte murale et remettre le circuit sous tension.

GRUPEMENT D'ENSEMBLES ADAPTATEURS ET GRADATEURS TITAN™

Cet ensemble adaptateur permet de grouper n'importe quelle combinaison de gradateurs Titan™ et dispositifs de câblage P&S. À l'aide d'un étau ou de grosses pinces, retirer les ailettes d'un côté ou des deux côtés du puits thermique ou plaque de base selon les besoins. Voir Tableau 1 et Tableau 2 pour le choix et l'emplacement correct des boîtes murales.

INSTRUCTIONS D'INSTALLATION DANS UNE BOÎTE MULTIPLE LES AILETTES NE SONT PAS RETIRÉES

Remarque : Une installation triple de deux gradateurs étroits et d'un ensemble adaptateur est illustré et décrite ci-dessous.

N'importe quelle combinaison de gradateurs étroits, gradateurs larges et ensembles adaptateurs peut être groupée de cette manière.

1. Choisir la boîte de la bonne dimension d'après le Tableau 1.
2. Retirer (déclencher) la plaque murale et retirer l'extrémité latérale entre les dispositifs adjacents (2 vis pour chaque extrémité latérale). Conserver ces vis car elles seront réinstallées à l'étape n° 5. (Voir Figure 3.)
Remarque : Les extrémités latérales non situées entre les dispositifs ne doivent pas être retirées.
3. Retirer les extrémités arrondies des pattes de fixation du dispositif (voir figure 1) et fixer le dispositif à la plaque de base avec les vis fournies. (Voir Figure 2.)
4. Câbler le dispositif conformément aux instructions du fabricant et installer les dispositifs dans la boîte murale à l'aide des vis fournies (serrer les vis uniquement avec les doigts à ce stade). (Voir Figure 4.)
5. Fixer les coupleurs entre les dispositifs avec les vis qui ont été retirées à l'étape n° 2. (Voir Figure 5.)
6. Serrer les vis, insérer l'étiquette, fixer la boîte murale et remettre le circuit sous tension.

INSTRUCTIONS D'INSTALLATION DANS UNE BOÎTE MULTIPLE LES AILETTES SONT RETIRÉES

Remarque : Une installation triple de deux gradateurs étroits et d'un ensemble adaptateur est illustré et décrite ci-dessous.

N'importe quelle combinaison de gradateurs étroits, gradateurs larges et ensembles adaptateurs peut être groupée de cette manière.

1. Choisir la boîte de la bonne dimension d'après le Tableau 2.
2. Retirer (déclencher) la plaque murale et retirer l'extrémité latérale entre les dispositifs adjacents (2 vis pour chaque extrémité latérale). Conserver ces vis car elles seront réinstallées à l'étape n° 6. (Voir Figure 6.)
Remarque : Les extrémités latérales non situées entre les dispositifs ne doivent pas être retirées.
3. Retirer les extrémités arrondies des pattes de fixation du dispositif (voir figure 1) et fixer le dispositif à la plaque de base avec les vis fournies. (Voir Figure 2.)
4. Retirer les ailettes entre les dispositifs adjacents. (Voir Figure 7.)
5. Câbler le dispositif conformément aux instructions du fabricant et installer les dispositifs dans la boîte murale à l'aide des vis fournies (serrer les vis uniquement avec les doigts à ce stade). (Voir Figure 8.)
6. Fixer les petits coupleurs entre les dispositifs avec les vis qui ont été retirées à l'étape n° 2. (Voir Figure 9.)
7. Serrer les vis, insérer l'étiquette, fixer la boîte murale et remettre le circuit sous tension.

Pass & Seymour



P.O. Box 4822, Syracuse, NY 13221-4822
(800-223-4185)
www.passandseymour.com

P/N 340847 Rev. B